

Verpackungsinhalt

Folgende Teile sind im Lieferumfang Ihres Telefons enthalten. Sollte etwas fehlen, wenden Sie sich bitte an Ihren Systemadministrator.

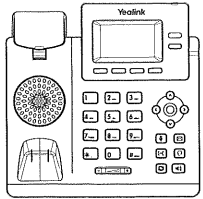

IP-Telefon

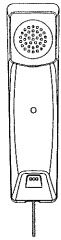

Hörer



Hörer-Kabel



Ethernet-Kabel



Standfuß



Kurzanleitung

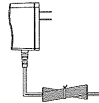

Netzgerät

(T31P/T31G: optional)

Wir empfehlen die Verwendung von Zubehör, das von Yealink entweder geliefert oder empfohlen wird. Der Gebrauch von Drittanbietern bereitgestellten Zubehörs, das von Yealink nicht freigegeben wurde, kann zu einer verminderten Leistungsfähigkeit führen.

Installation des Telefons

1. Befestigen Sie den Standfuß:

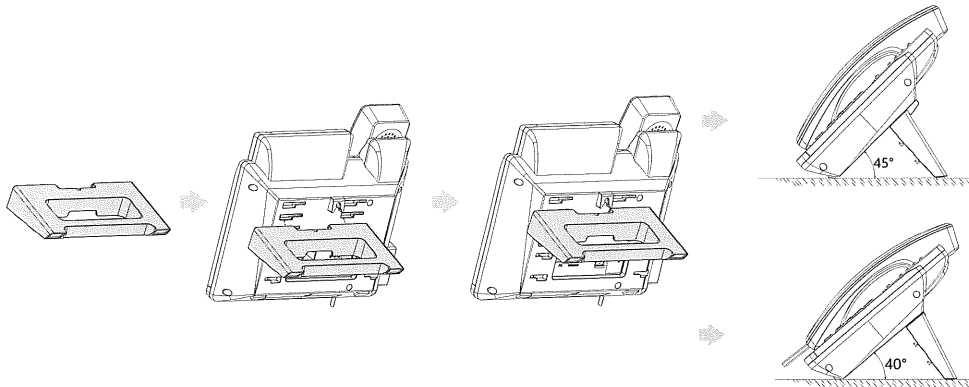

2. Verbinden Sie den Hörer und das optionale Headset:

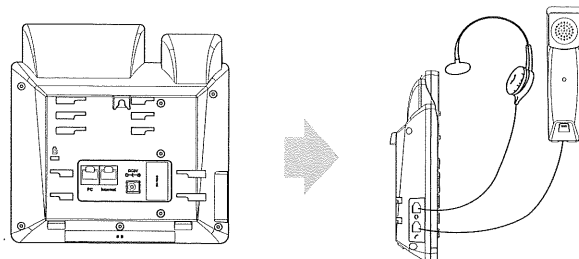

3. Verbinden Sie das Netzwerk und die Stromversorgung:

Es gibt zwei Möglichkeiten für die Verbindung des Netzwerks und der Stromversorgung. Ihr Systemadministrator wird Sie über die entsprechende Methode informieren.

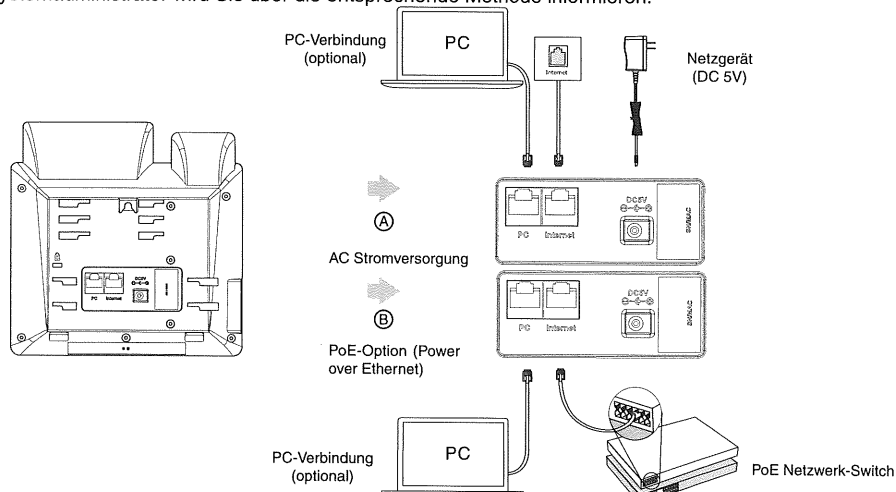

💡 Das IP-Telefon darf nur mit dem originalen Yealink Netzteil (5V/600mA) genutzt werden. Die Verwendung eines Netzteiltes eines Drittanbieters kann zu einer Beschädigung des Telefons führen. Falls Sie beabsichtigen, Ihr Telefon mit einem PC zu verbinden, empfehlen wir, daß Sie das von Yealink gelieferte Ethernet-Kabel benutzen. Bei einer Online-Versorgung (PoE) muss das Netzgerät nicht angeschlossen werden. Stellen Sie sicher, dass der Hub/Switch PoE-kompatibel ist. PoE ist nur für das Modell SIP-T21P/T21G IP verfügbar.

Konfiguration Ihres Telefons

Konfiguration über die Weboberfläche

Zugriff auf die Weboberfläche:

1. Drücken Sie im Ruhezustand des Telefons die Taste  (**OK**), um die IP-Adresse des Telefons zu beziehen.
2. Öffnen Sie an Ihrem Computer den Webbrowser, geben Sie die IP-Adresse in die Adresszeile ein (z.B. „http://192.168.0.10“ oder „192.168.0.10“) und drücken Sie dann **Enter**.
3. Geben Sie auf der Login-Seite den Benutzernamen (werksseitig: admin) und das Passwort (werksseitig: admin) ein und klicken Sie auf **Anmeldung**.

Netzwerkeinstellungen: Klicken Sie auf **Netzwerk->Basis->IPv4-Konfig**

Sie können die Netzwerkeinstellungen wie folgt konfigurieren:

DHCP: Per Standardeinstellung kontaktiert das Telefon einen DHCP-Server in Ihrem Netzwerk, um die gültigen Netzwerkeinstellungen zu beziehen, z.B. IP-Adresse, Subnetzmaske, Gateway-Adresse und DNS-Adresse.

Statische IP: Falls Ihr Telefon aus irgendeinem Grund keinen DHCP-Server kontaktieren kann, müssen Sie die IP-Adresse, Subnetzmaske, Gateway-Adresse, primäre DNS-Adresse und sekundäre DNS-Adresse für das Telefon manuell konfigurieren.

 Das IP-Telefon unterstützt auch IPv6, dieses ist jedoch standardmäßig deaktiviert.

Falsche Netzwerkeinstellungen können zur Unzugänglichkeit Ihres Telefons und zu einer Beeinträchtigung der Netzwerkleistung führen. Bitte wenden Sie sich für weitere Informationen an Ihren Systemadministrator.

Kontoeinstellungen: Klicken Sie auf **Account->Register->Konto X** (X=1, 2)

Einstellungen des Kontos:

- Registrierungsstatus:** Zeigt den Status der Registrierung des aktuellen Kontos an.
- Leitung aktiv:** Wählen Sie Enabled/Disabled, um das Konto zu aktivieren/deaktivieren.
- Label:** Anzeige erscheint im Touchscreen für die Identifizierung des Kontos.
- Anzeigenname:** Erscheint während eines Anrufs als Anrufer-ID.
- Benutzername:** Wird von ITSP für die Registrierung bereitgestellt (erforderlich).
- Registrierungsname:** Dies ist eine von ITSP bereitgestellte bestätigte ID für die Authentifizierung (erforderlich).
- Passwort:** Wird von ITSP für die Registrierung bereitgestellt (erforderlich).
- Server-Host:** Wird von ITSP für die Registrierung bereitgestellt (erforderlich).

Icons für die Anzeige des Registrierungsstatus im LCD:

-  Registriert
-  Registrierung im Gange
-  Registrierung fehlgeschlagen

 Wenden Sie sich an Ihren Systemadministrator, falls während der Registrierung ein Fehler auftritt oder für Ihre Registrierung eine bestimmte Konfiguration benötigt wird.

Konfiguration via Benutzeroberfläche des Telefons

Anruf tätigen

Mit dem Hörer:

1. Nehmen Sie den Hörer ab.
2. Geben Sie die Nummer ein und drücken Sie dann im Bildschirm auf **Anrufen**.

Mit Freisprecheinrichtung:

1. Drücken Sie bei aufgelegtem Hörer auf die Taste .
2. Geben Sie die Nummer ein und drücken Sie dann im Bildschirm auf **Anrufen**.

Mit Headset:

1. Drücken Sie bei angeschlossenem Headset auf die Taste , um den Kopfhörermodus zu aktivieren.
2. Geben Sie die Nummer ein und drücken Sie dann im Bildschirm auf **Anrufen**.

Anruf entgegennehmen

Mit dem Hörer:

Nehmen Sie den Hörer ab.

Mit Freisprecheinrichtung:

Drücken Sie auf die Taste .

Mit Headset:

Drücken Sie auf die Taste .

 Sie können einen eingehenden Anruf ignorieren, indem Sie die Bildschirmtaste **Reject** drücken.

Anruf beenden

Mit dem Hörer:

Legen Sie den Hörer auf oder drücken Sie die Bildschirmtaste **Auflegen**.

Mit Freisprecheinrichtung:

Drücken Sie  oder die Bildschirmtaste **Auflegen**.

Mit Headset:

Drücken Sie die Bildschirmtaste **Auflegen**.

Wahlwiederholung

- Drücken Sie die Taste , um die Liste Placed

Anruf halten

Anruf in Wartestellung versetzen:

Drücken Sie während eines aktiven Anrufs die Bildschirmtaste **Halten**.



Gehen Sie wie folgt vor, um den Anruf fortzusetzen:

- Falls sich nur ein Anruf in Wartestellung befindet, drücken Sie die Bildschirmtaste **Fortsetzen**.
- Falls sich mehrere Anrufe in Wartestellung befinden, wählen den gewünschten Anruf und drücken Sie dann die Bildschirmtaste **Resume**.



Rufweiterleitung

Sie können Anrufe wie folgt weiterleiten:



Direkte Weiterleitung

1. Drücken Sie während eines Anrufs  oder die Bildschirmtaste **Trans**.
2. Geben Sie die Nummer ein, an die der Anruf weitergeleitet werden soll.
3. Drücken Sie  oder die Bildschirmtaste **B Trans**.

Weiterleitung mit Rufzeichen

1. Drücken Sie während eines Anrufs  oder die Bildschirmtaste **Trans**.
2. Geben Sie die Nummer ein, an die der Anruf weitergeleitet werden soll und drücken Sie dann **Send**.
3. Drücken Sie  oder die Bildschirmtaste **Trans**, sobald Sie den Rückruf hören.

Weiterleitung mit Rücksprache

1. Drücken Sie während eines Anrufs  oder die Bildschirmtaste **Trans**.
2. Geben Sie die Nummer ein, an die der Anruf weitergeleitet werden soll und drücken Sie dann **Send**.
3. Drücken Sie  oder die Bildschirmtaste **Trans**, wenn der zweite Teilnehmer antwortet.

Anrufumleitung

Rufweiterleitung aktivieren:

1. Drücken Sie im Ruhezustand des Telefons die

Telefonkonferenz

1. Drücken Sie während eines aktiven Anrufs die Bildschirmtaste **Konf.**. Der Anruf wird in Wartestellung versetzt.
2. Geben Sie die Nummer des zweiten Teilnehmers ein und drücken Sie dann im Bildschirm auf **Anrufen**.
3. Drücken Sie die Bildschirmtaste **Konf.** erneut, sobald der zweite Teilnehmer den Anruf entgegennimmt. Alle Teilnehmer sind nun der Telefonkonferenz zugeschaltet.
4. Drücken Sie die Bildschirmtaste **Auflegen** um alle Teilnehmer zu trennen.

💡 Sie können die Telefonkonferenz in zwei separate Anrufe aufteilen, indem Sie die Bildschirmtaste **Split** drücken.

Kurzwahl

Kurzwahl Tasten konfigurieren:

1. Drücken Sie im Ruhezustand des Telefons die Bildschirmtaste **Menü** und wählen Sie dann **Leist. Merkm.** -> **Direktwahl** Taste.
2. Wählen Sie die gewünschte DSS-Taste und drücken Sie dann die Bildschirmtaste **Eingeben**.
3. Wählen Sie im Feld **Typ** die Option **Kurzwahl**. Wählen Sie unter Feld **Konto ID** die gewünschte Leitung und geben Sie im Feld **Label** ein Kürzel und im Feld **Wert** die Nummer ein.
4. Drücken Sie die Bildschirmtaste **Speichern** zur Übernahme der Änderungen.

Verwendung von Kurzwahl Tasten:

Drücken Sie auf die Kurzwahl Taste, um die zugewiesene Nummer anzuwählen.

Sprachnachrichten

Die Anzeige für eingegangene Nachrichten auf dem Ruhebildschirm weist darauf hin, dass im Nachrichtenzentrum eine oder mehrere Sprachnachrichten eingegangen sind. Die LED Betriebsanzeige blinkt langsam rot.

Sprachnachrichten abspielen:

1. Drücken Sie  oder die Bildschirmtaste **Verbinden**.
2. Folgen Sie den Sprachanleitungen, um Ihre Nachrichten

Anruf zu tätigen.

- Drücken Sie die Bildschirmtaste **Löschen**, um den Eintrag aus der Liste zu löschen.

Drücken Sie die Bildschirmtaste **Optionen**, um eine der nachfolgenden Funktionen auszuführen:



- Wählen Sie die Option **Detail**, um detaillierte Informationen des Eintrags anzuzeigen.
- Wählen Sie die Option **Zu den Kontakten hinzufügen**, um einen Eintrag zum lokalen Verzeichnis hinzuzufügen.
- Wählen Sie die Option **Zur schw.Li.addn**, um den Eintrag auf die schwarze Liste zu setzen.
- Wählen Sie **Alles löschen**, um alle Einträge in der Liste zu löschen.

Telefonbuch

Kontakt hinzufügen:

1. Drücken Sie im Ruhezustand des Telefons die Bildschirmtaste **Dir** und wählen Sie dann die gewünschte Gruppe aus.
2. Drücken Sie im Bildschirm auf **Hinzufü.**, um einen Kontakt hinzuzufügen.
3. Geben Sie in das Feld **Name** einen unverwechselbaren Namen und in die jeweiligen Felder die Telefonnummern ein.
4. Drücken Sie die Bildschirmtaste **Speichern** zur Übernahme der Änderungen.

Kontakt bearbeiten:

1. Drücken Sie im Ruhezustand des Telefons die Bildschirmtaste **Dir** und wählen Sie dann die gewünschte Gruppe aus.
2. Wählen Sie mit  oder  den gewünschten Eintrag. Drücken Sie die Bildschirmtaste **Optionen** und wählen Sie dann in der geöffneten Liste die Option **Detail**.
3. Bearbeiten Sie die Kontaktinformationen.
4. Drücken Sie die Bildschirmtaste **Speichern** zur Übernahme der Änderungen.

Kontakt löschen:

1. Drücken Sie im Ruhezustand des Telefons die Bildschirmtaste **Dir** und wählen Sie dann die gewünschte Gruppe aus.

Sicherheitshinweise

Betriebsumgebungstemperaturen

- Betriebstemperatur: -10 bis 50 °C
- Relative Luftfeuchtigkeit: 5 % bis 90 %, nicht kondensierend
- Lagertemperatur: -30 bis + 70 °C

Garantie

Unsere Produktgarantie ist auf das Gerät selbst beschränkt, wenn es normal und gemäß den Betriebsanweisungen und der Systemumgebung verwendet wird. Wir sind weder für Schäden oder Verluste haftbar, die aus der Verwendung dieses Produkts entstehen, noch für Ansprüche eines Dritten. Wir sind nicht haftbar für Probleme mit dem Yealink Gerät, die aus der Verwendung dieses Produkts entstehen. Wir sind nicht haftbar für finanzielle Schäden, Gewinnverluste, Ansprüche Dritter etc., die aufgrund der Verwendung dieses Produkts entstehen.

Symbol DC

 ist das Symbol für DC-Spannung.

Richtlinie zur Beschränkung der Verwendung bestimmter gefährlicher Stoffe in Elektro- und Elektronikgeräten (RoHS)

Das Gerät erfüllt die Anforderungen der RoHS-Richtlinie der EU. Für Bestätigungen der Einhaltung können Sie sich an support@yealink.com wenden.

Sicherheitshinweise

Bewahren Sie diese Anweisungen auf. Lesen Sie diese Sicherheitshinweise vor der Verwendung!

Die folgenden grundlegenden Vorsichtsmaßnahmen müssen zur Vermeidung von Bränden, Stromschlag und anderen Verletzungen immer befolgt werden.

Allgemeine Vorschriften

- Lesen Sie vor der Installation und Verwendung des Geräts die Sicherheitshinweise sorgfältig durch und beobachten Sie die Situation im Betrieb.
- Halten Sie das Gerät während der Lagerung, dem Transport und dem Betrieb stets sauber und trocken.
- Vermeiden Sie während der Lagerung, dem Transport und dem Betrieb stets Zusammenprallen und Stürze des Geräts.
- Versuchen Sie nicht das Gerät eigenständig zu demontieren. Wenden Sie sich im Falle von Mängeln an das zuständige Wartungszentrum für eine Reparatur.
- Ohne vorherige schriftliche Zustimmung dürfen weder Unternehmen noch Einzelperson Änderungen an der Struktur oder dem Sicherheitskonzept des Geräts vornehmen. Yealink übernimmt unter keinen Umständen die Haftung für Folgen oder Rechtsansprüche, die auf solche Änderungen zurückzuführen sind.
- Beachten Sie bitte die entsprechenden Gesetze und Vorschriften bei der Verwendung des Geräts. Die gesetzlichen Rechte Dritter müssen ebenfalls beachtet werden.

Umweltvorschriften

- Stellen Sie das Gerät an einem gut belüfteten Ort auf. Setzen Sie das Gerät nicht direkter Sonneneinstrahlung aus.
- Halten Sie das Gerät trocken und frei von Staub.
- Stellen Sie das Gerät auf einen stabilen, ebenen Untergrund.
- Bitte legen Sie keine schweren Gegenstände auf das Gerät, da Beschädigung und Verformungen durch zu hohe Last möglich sind.
- Halten Sie mindestens 10 cm Abstand zwischen dem Gerät und dem nächsten Objekt ein, um die Wärmeabfuhr zu gewährleisten.
- Stellen Sie das Gerät nicht auf oder in der Nähe von entflammaren oder brandgefährdeten Objekt wie Gummimaterialien auf.
- Halten Sie das Gerät fern von Hitzequellen und offenem Feuer, wie Kerzen oder einer elektrischen Heizung.
- Halten Sie das Gerät fern von jedem Haushaltsgerät mit starkem Magnetfeld oder Elektromagnetfeld, z.B. einem Mikrowellenherd oder einem Kühlschrank.

Betriebsvorschriften

- Lassen Sie das Gerät nicht ohne Aufsicht durch ein Kind verwenden.

- Verschütten Sie keine Flüssigkeiten auf das Gerät und verwenden Sie es nicht in der Nähe von Wasser, beispielsweise in der Nähe einer Badewanne, Waschschüssel, einem Spülbecken, in einem feuchten Keller oder in der Nähe eines Schwimmbeckens.
- Treten Sie nicht auf das Kabel, ziehen und verbiegen Sie es nicht, da es dadurch zu einer Fehlfunktion des Geräts kommen kann.
- Schalten Sie das Gerät bei Gewitter aus und trennen Sie es von der Stromversorgung. Ziehen Sie das Netzkabel und das ADSL-Twisted-Pair-Kabel (Festnetz-kabel) zur Vermeidung eines Blitzschlags.
- Wenn das Gerät längere Zeit ungenutzt bleibt, trennen Sie es von der Stromversorgung und ziehen Sie den Netzstecker.
- Wenn Rauch oder ungewöhnliche Geräusche oder Gerüche aus dem Gerät austreten, trennen Sie das Gerät sofort von der Stromversorgung und ziehen Sie das Netzkabel. Wenden Sie sich an das angegebene Wartungszentrum für eine Reparatur.
- Führen Sie keine Gegenstände in Einschübe oder Anschlussöffnungen des Geräts ein, die kein Bestandteil des Produktes oder ein Zubehörteil sind.
- Schließen Sie zuerst das Erdungskabel des Geräts an, bevor Sie ein Kabel anschließen. Trennen Sie das Erdungskabel nicht, bis nicht alle anderen Kabel entfernt wurden.

Reinigungsvorschriften

- Bevor Sie das Gerät reinigen, schalten Sie es aus und trennen Sie es von der Stromversorgung.
- Verwenden Sie ein Stück trockenes, weiches und antistatisches Tuch zum Reinigen des Geräts.
- Halten Sie das Netzkabel sauber und trocken. Über einen schmutzigen oder nassen Netzstecker kann es zu einem elektrischen Schlag oder anderen Gefahren kommen.

UMWELTFREUNDLICHE VERWERTUNG



Entsorgen Sie das Gerät nicht mit dem Hausmüll.

Erkundigen Sie sich bei Ihrer Stadtverwaltung, wie Sie das Gerät umweltfreundlich entsorgen können. Pappkarton, Kunststoffverpackung und Bauteile des Geräts können im Einklang mit den geltenden Vorschriften in Ihrem Land verwertet werden.

Halten Sie stets die geltenden Vorschriften ein.

Deren Nichtbeachtung kann eine Buße oder Verfolgung gemäß dem geltenden Recht nach sich ziehen. Die durchgestrichene Mülltonne auf dem Gerät bedeutet, dass das Gerät am Ende seiner Nutzungsdauer zu einer speziellen Elektroschrottsammelstelle gebracht und vom Hausmüll gesondert verarbeitet werden muss.

Fehlerbehebung

Die Einheit kann das Yealink Gerät nicht mit Strom versorgen.

Es gibt Probleme mit dem Steckeranschluss.

1. Reinigen Sie den Stecker mit einem trockenen Tuch.
2. Schließen Sie ihn an einer anderen Steckdose an.

Die Umgebungstemperatur liegt oberhalb des Betriebstemperaturbereichs.

1. Verwenden Sie die Einheit innerhalb des Betriebstemperaturbereichs. Das Kabel zwischen der Einheit und dem Yealink Gerät ist nicht richtig angeschlossen.

1. Schließen Sie das Kabel richtig an. Das Kabel lässt sich nicht richtig anschließen.
1. Sie haben möglicherweise ein falsches Yealink Gerät angeschlossen.
2. Verwenden Sie die richtige Stromversorgung.

Es befindet sich möglicherweise Staub etc. im Port.

1. Reinigen Sie den Port.
- Setzen Sie sich bei weiteren Fragen mit Ihrem Händler oder Ihrer anerkannten Servicestelle in Verbindung.

Kontaktinformationen des Ansprechpartners

YEALINK NETWORK TECHNOLOGY CO., LTD.
309, 3rd Floor, No. 16, Yun Ding North Road, Huli District, Xiamen City, Fujian, VR China